

Audi  
突破科技 启迪未来



# A1

Audi A1

一汽-大众

车身颜色



阿玛菲白 (Amalfi White) 标准漆

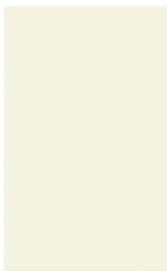

Y5



冰川白 (Glacier White) 金属漆

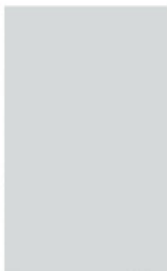

2Y



西拉红 (Shiraz Red) 金属漆



3A



天云灰 (Daytona Grey) 珠光漆



6Y



积云蓝 (Cumulus Blue) 标准漆



U4



水晶银 (Ice Silver) 金属漆

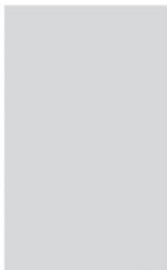

P5



斯科巴蓝 (Scuba Blue) 金属漆



S9



幻影黑 (Phantom Black) 珠光漆



L8



旋风黑 (Brilliant Black) 标准漆



A2



柚木棕 (Teak Brown) 金属漆



4U



星球蓝 (Sphere blue) 金属漆



9F



米萨诺红 (Misano Red) 珠光漆











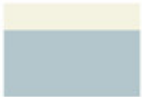





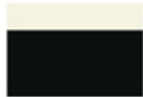







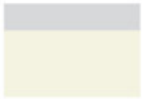





N9

## 组合方式

Audi A1 顶条是其独特标志：引人注目，极富冲击力，使整个车身轮廓浑圆一体。顶条可以与车身同色，也可以根据个人喜好选择四种对比色，彰显个性化色彩。

## 顶条对比配色

阿玛菲白											
旋风黑											
水晶银											
天云灰											
车身颜色	阿玛菲白 标准漆	积云蓝 标准漆	冰川白 金属漆	水晶银 金属漆	柚木棕 金属漆	西拉红 金属漆	斯科巴蓝 金属漆	星球蓝 金属漆	天云灰 珠光漆	幻影黑 珠光漆	米萨诺红 珠光漆



## 座椅面料及颜色

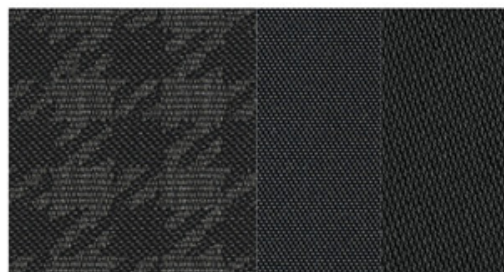

精彩型 (Wonderful) 织物 黑色

YM

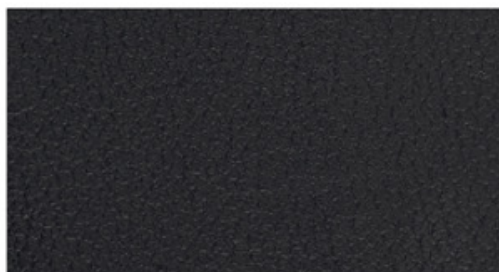

米莱诺 (Milano) 真皮 黑色  
(梅地亚造型风格包选装)

YM



精彩型 (Wonderful) 织物 钛灰色

FH

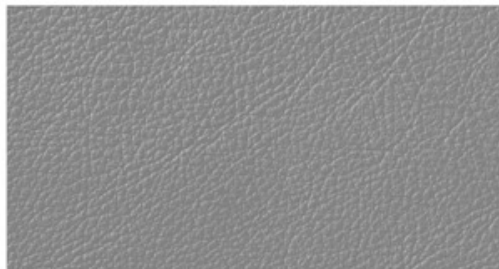

米莱诺 (Milano) 真皮 钛灰色  
(梅地亚造型风格包选装)

FH



前排普通座椅 (配精彩型织物)

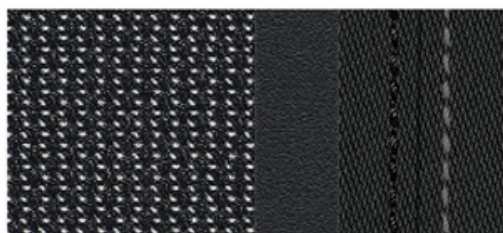

心动型 (Herzklöpfen) 织物 黑色 / 黑色  
带对比色缝线

YS

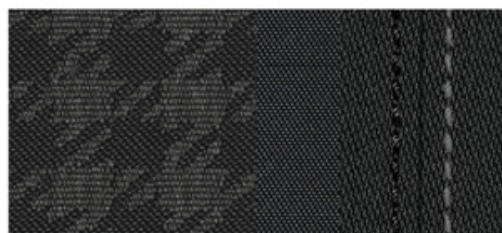

精彩型 (Wonderful) 织物 黑色 / 黑色  
带对比色缝线

YS

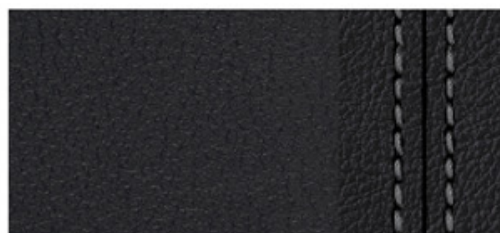

米莱诺 (Milano) 真皮 黑色 / 黑色  
带对比色缝线

YS

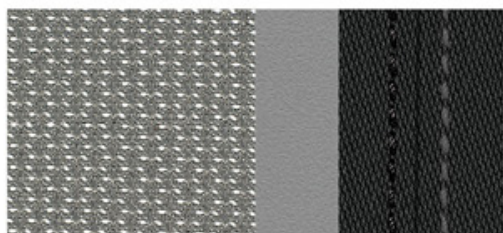

心动型 (Herzklöpfen) 织物 钛灰色 / 黑色  
带对比色缝线

FK



精彩型 (Wonderful) 织物 钛灰色 / 黑色  
带对比色缝线

FK

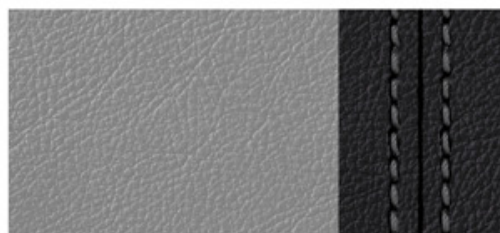

米莱诺 (Milano) 真皮 钛灰色 / 黑色  
带对比色缝线

FK

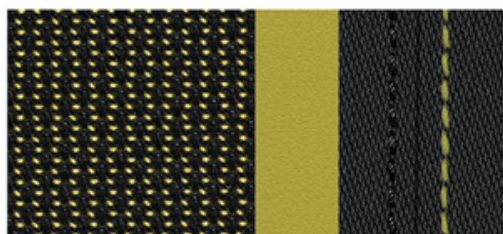

心动型 (Herzklöpfen) 织物 芥末绿色 / 黑色  
带对比色缝线

YP

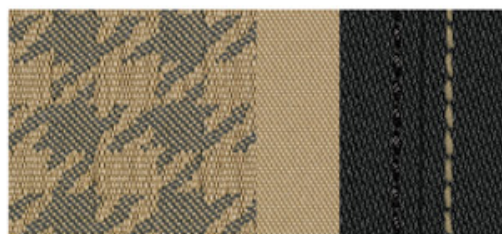

精彩型 (Wonderful) 织物 天鹅米色 / 黑色  
带对比色缝线

YR

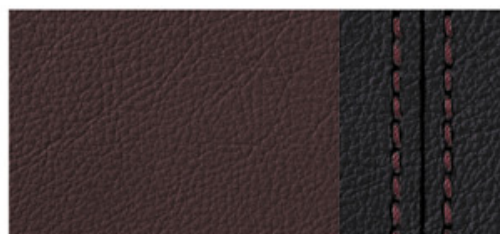

米莱诺 (Milano) 真皮 红色 / 黑色  
带对比色缝线

YV

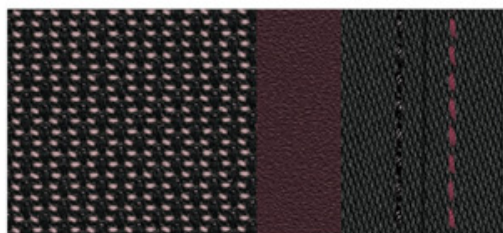

心动型 (Herzklöpfen) 织物 红色 / 黑色  
带对比色缝线

YV

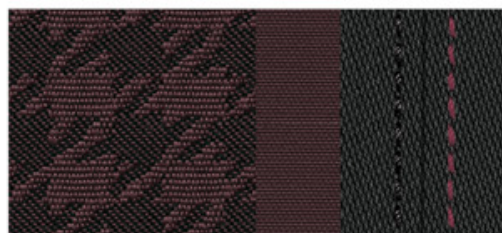

精彩型 (Wonderful) 织物 红色 / 黑色  
带对比色缝线

YV



前排运动座椅 (配心动型织物)

## 出风口框饰



可以选择出风口框饰个性化颜色，使客舱风格个性十足



钛灰色，高亮喷涂



芥茉绿色，高亮喷涂



白色，高亮喷涂



天鹅米色，高亮喷涂



黑色，高亮喷涂 (Ego 型标配)



红色，高亮喷涂



奥迪尊享选装铝质装饰  
由 quattro 公司提供

## 轮辋



16 英寸铸铝车轮，7 支臂动感造型  
尺寸 7 Jx16，配 215/45 R16 轮胎



16 英寸铸铝车轮，10 辐条造型  
尺寸 7 Jx16，配 215/45 R16 轮胎



17 英寸铸铝车轮，5 辐 V 字造型  
黑褐色，部分抛光，尺寸 7.5 Jx17，  
配 215/40 R17 轮胎



17 英寸铸铝车轮，5 支臂造型  
带装饰，尺寸 7.5 Jx17，配 215/40 R17 轮胎



奥迪尊享选装 17 英寸铸铝车轮，5 双辐造型  
尺寸 7.5 Jx17，配 215/40 R17 轮胎  
由 quattro 公司提供

## 奥迪 A1 价格装备表

车型	Audi A1 1.4 TFSI (90kW)		
	1.4 TFSI Urban	1.4 TFSI Ego	1.4 TFSI Ego plus
市场指导价 (元)	¥ 224,800	¥ 249,800	¥ 289,800
<b>发动机</b>			
发动机型式	1.4L / 直列四缸 / 四气阀技术 / 燃油直喷式增压汽油发动机		
排量 [ cm <sup>3</sup> ]	1390		
最大输出功率 [ kW(PS)/rpm ]	90(122)/5000		
最大输出扭矩 [ Nm/rpm ]	200/1500-4000		
排放标准	国 V		
<b>动力传动系统</b>			
变速器	7 档双离合变速器 S tronic		
驱动方式	前置前驱带电子差速锁		
<b>悬架 / 转向系统</b>			
悬架系统 (前)	麦弗逊减震滑柱总成带下部三角形控制臂, 稳定杆, 超稳定性转向, 钢制副车架		
悬架系统 (后)	复合控制臂后桥, 减震器和弹簧分体布置		
制动系统	对角分布双回路电子制动装置, 带制动辅助力分配功能 (EBV) 的电子稳定程序 (ESP), 电子可变防滑轴差速器, ABS, 电子差速器 (EDS), 液压制动辅助		
制动盘	前后轮盘式制动, 前轮为内通风盘		
转向系统	电子随速助力转向系统		
轮辋规格	7 辐臂状铸铝 7Jx16	10 辐铸铝 7Jx16	
轮胎规格	215/45 R16		
<b>整车尺寸及质量</b>			
长 × 宽 × 高 [ mm ]	3954x1740x1416		
轴距 [ mm ]	2469		
空车质量 [ kg ]	1215		
满载质量 [ kg ]	1575		
行李箱容积 / 后座折叠后的容积 [ L ]	270/920		
油箱容积 [ L ]	45		
最小转弯直径 [ m ]	10.6		
<b>整车性能参数</b>			
最高车速 [ km/h ]	203		
加速时间 [ s ] 0-100km/h	8.9		
油耗 (城市工况) [ L/100km ]	7.0		

油耗（郊区工况） [ L/100km ]	4.7
油耗（综合工况） [ L/100km ]	5.5

### 基本装备

#### 功能性装备

带 CD 播放器的音乐会收音机  
坡路起步辅助系统  
前后脚垫  
前风挡清洗装置  
隔热玻璃  
外后视镜电动可调、可加热  
日间行车灯  
小尺寸备胎  
吸烟组件  
遥控中央门锁  
后排座椅可折叠  
发动机护板  
便捷进入  
花粉过滤器

#### 安全系统

带电子差速锁的电子稳定系统 (ESP)  
前通风盘式制动器  
后盘式制动器  
前排乘员侧安全气囊  
头部安全侧气帘  
电子随速助力转向  
电子防盗系统  
安全带未系报警装置  
ISOFIX 后排儿童座椅固定装置  
三角警示牌 + 急救包

车型装备	Audi A1 1.4 TFSI (90kW)		
	1.4 TFSI Urban	1.4 TFSI Ego	1.4 TFSI Ego plus
坏路底盘	●	●	●
S line 运动底盘	—	○ (¥ 5,600)	○ (¥ 5,600)
Start/Stop 系统	●	●	●
可关闭的副驾驶侧安全气囊	○ (¥ 600)	○ (¥600)	○ (¥ 600)
空调出风口 (黑色高亮光)	●	●	●
空调出风口 (灰色高亮光)	○ (不加价)	○ (不加价)	○ (不加价)
空调出风口 (亮光铝)	○ (¥ 1,500)	○ (¥ 1,500)	○ (¥ 1,500)
空调出风口 (白色高亮光)	○ (不加价)	○ (不加价)	○ (不加价)
空调出风口 (红色高亮光)	○ (不加价)	○ (不加价)	○ (不加价)
空调出风口 (芥菜绿色高亮光)	○ (不加价)	○ (不加价)	○ (不加价)
空调出风口 (天鹅米色高亮光)	○ (不加价)	○ (不加价)	○ (不加价)
后扰流板	●	●	●
<b>座椅</b>			
前排座椅加热	○ (¥ 4,300)	○ (¥ 4,300)	●
彩色中控及门护板 mono.pur	○ (¥ 4,400)	●	●
织物座椅 (心动型)	—	●	—
织物座椅 (精彩型)	●	○ (不加价)	—
真皮座椅 (米莱诺)	○ (¥ 16,800)	○ (¥ 18,400)	●



带 S line 标志的织物与真皮组合座椅	—	○ (¥ 7,500)	○ (¥ - 10,900)
带 S line 标志的 Nappa 真皮座椅	—	○ (¥ 24,400)	○ (¥ 6,000)
前排普通座椅	●	—	—
前排运动座椅带腰部支撑	○ (¥ 5,200)	●	●
前排 S 运动座椅	—	○ (¥ 8,800)	○ (¥ 8,800)
<b>方向盘</b>			
三辐真皮运动方向盘	●	—	—
三辐多功能真皮运动方向盘	○ (¥ 2,000)	●	●
三辐多功能真皮运动方向盘带换挡功能	○ (¥ 3,500)	○ (¥ 1,500)	○ (¥ 1,500)
<b>技术装备</b>			
全景天窗	—	●	●
顶条与车身颜色不同	○ (¥ 5,400)	●	●
顶条与车身颜色相同	●	○ (¥ - 5,400)	○ (¥ - 5,400)
前雾灯	○ (¥ 2,300)	●	●
内部铝饰条 (铝门槛条)	○ (¥ 1,800)	●	●
前排舒适中央扶手	○ (¥ 1,800)	●	●
定速巡航系统	○ (¥ 3,800)	●	●
驾驶员信息系统	○ (¥ 2,800)	●	●
LED 内部灯光包	○ (¥ 2,100)	●	●
后驻车报警系统	○ (¥ 5,100)	●	●
模拟可视化前后驻车报警系统	○ (¥ 9,600)	○ (¥ 4,600)	○ (¥ 4,600)
防盗报警系统	○ (¥ 4,600)	○ (¥ 4,600)	○ (¥ 4,600)
<b>舒适装备</b>			
胎压监测	○ (¥ 800)	○ (¥ 800)	●
手动空调	●	●	—
自动空调带光线雨水传感器	○ (¥ 5,400)	○ (¥ 5,400)	●
奥迪音响系统	○ (¥ 3,100)	○ (¥ 3,100)	●
蓝牙接口 / 奥迪音乐接口	○ (¥ 4,600)	○ (¥ 4,600)	●
自动防眩目内后视镜带光线雨水感应	○ (¥ 3,700)	○ (¥ 3,700)	●
氙灯包 (带大灯清洗系统 / LED 后尾灯)	○ (¥ 13,900)	○ (¥ 13,900)	●
<b>豪华装备</b>			
BOSE 环绕立体声	○ (¥ 9,900)	○ (¥ 9,900)	○ (¥ 6,800)
MMI® 导航系统带 DVD 和语音对话系统	○ (¥ 28,000)	○ (¥ 28,000)	○ (¥ 28,000)
电视接收系统	○ (¥ 13,800)	○ (¥ 13,800)	○ (¥ 13,800)

智能钥匙	○ (¥ 4,100)	○ (¥ 4,100)	○ (¥ 4,100)
CD 换碟机	○ (¥ 6,300)	○ (¥ 6,300)	○ (¥ 6,300)
<b>选装装备</b>			
16 英寸铸铝车轮, 10 辐条造型, 7J×16, 轮胎 215/45 R16	○ (¥ 15,300)	●	●
17 英寸铸铝车轮, 5 双辐造型, 7.5J×17, 轮胎 215/40 R17 必须与 S line 运动底盘一起选	—	○ (¥ 12,200)	○ (¥ 12,200)
17 英寸铸铝车轮, 5 支臂造型, 7.5J×17, 轮胎 215/40 R17 必须与 S line 运动底盘一起选	—	○ (¥ 7,700)	○ (¥ 7,700)
17 英寸铸铝车轮, 5 辐 V 字造型, 7.5J×17, 轮胎 215/40 R17 必须与 S line 运动底盘一起选	—	○ (¥ 10,000)	○ (¥ 10,000)
私密玻璃	○ (¥ 5,800)	○ (¥ 5,800)	○ (¥ 5,800)
黑色顶棚	○ (¥ 2,300)	○ (¥ 2,300)	○ (¥ 2,300)
外后视镜与车身颜色相同	●	●	●
外后视镜与顶条颜色相同	○ (¥ 300)	○ (¥ 300)	○ (¥ 300)
外后视镜电动折叠	○ (¥ 2,100)	○ (¥ 2,100)	○ (¥ 2,100)
S line 后扰流板 (在 S line 外部包中)	○	○	○
S line 门槛条 (在 S line 外部包中)	○	○	○
储物包	○ (¥ 3,100)	○ (¥ 3,100)	○ (¥ 3,100)
奥迪专享黑色风尚包	○ (¥ 5,200)	○ (¥ 5,200)	○ (¥ 5,200)
奥迪专享真皮座椅	—	○ (¥ 48,400)	○ (¥ 30,000)
S line 外部包	○ (¥ 25,400)	○ (¥ 21,400)	○ (¥ 21,400)
S line 外部运动包	—	○ (¥ 3,300)	○ (¥ 3,300)
奥迪尊享包	—	○ (¥ 25,300)	○ (¥ 25,300)
运动赛车包	○ (¥ 24,500)	○ (¥ 24,500)	○ (¥ 24,500)
赛车扰流板	○ (¥ 6,100)	○ (¥ 6,100)	○ (¥ 6,100)
运动赛车外部包	○ (¥ 7,500)	○ (¥ 7,500)	○ (¥ 7,500)
运动赛车外部包扩展型	○ (¥ 9,200)	○ (¥ 9,200)	○ (¥ 9,200)
运动赛车内部包	—	○ (¥ 8,800)	○ (¥ 8,800)
运动赛车内部包扩展型	—	○ (¥ 18,800)	○ (¥ 18,800)
联合风尚外部包	○ (¥ 7,500)	○ (¥ 7,500)	○ (¥ 7,500)
联合风尚内部包	—	○ (¥ 8,100)	○ (¥ 8,100)
联合风尚内部包扩展型	—	○ (¥ 18,100)	○ (¥ 18,100)
奥迪尊享真皮	—	○ (¥ 11,500)	○ (¥ 11,500)
奥迪尊享真皮扩展	—	○ (¥ 13,600)	○ (¥ 13,600)

注: (1) ●标准装备 ○选装 —不提供 (2) 鉴于一汽-大众汽车有限公司将不断对汽车进行改型和改进, 因此后续车型的装备和参数将会有相应变化。请您勿以其他样本的内容与您所购汽车的装备和参数进行比较并以两者的差别为依据提出补偿装备的要求。(3) 如果您有其他特殊需求或发现您所购汽车与样本有不一致之处, 请咨询一汽-大众奥迪特许经销商。(4) 本价格表从第 50 周开始生效。

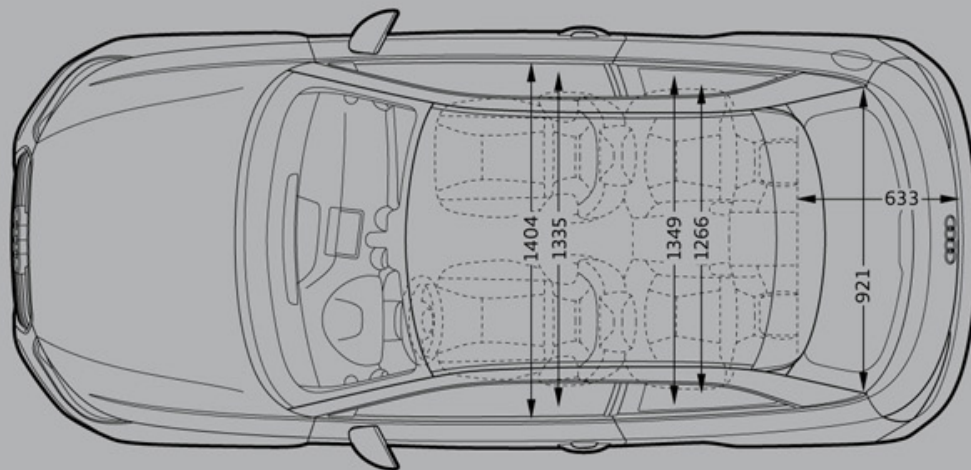
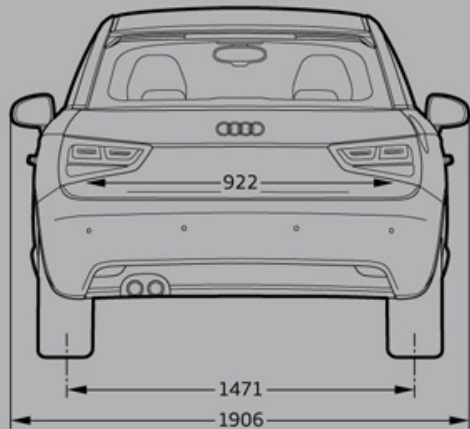
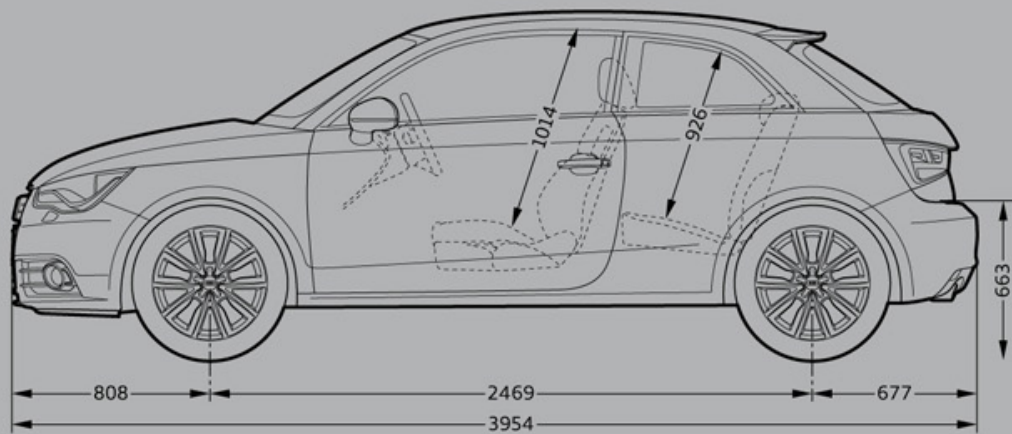
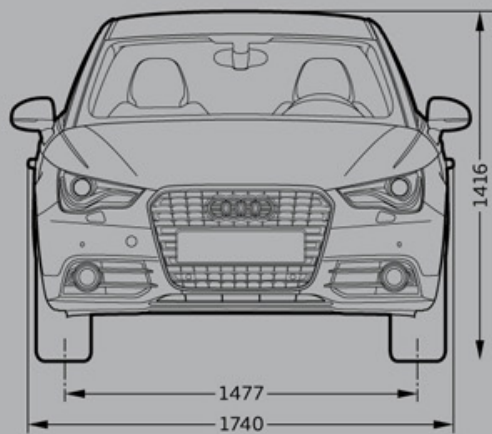

单位：毫米

一汽—大众汽车有限公司  
中国吉林省长春市东风大街  
邮政编码: 130011  
咨询电话: 4008-171-888  
0431-85990888  
传 真: 0431-85750888